

Flexi modell 4



Pergola med öppningsbart och vinklinsbart tak.



Pergola Flexi-line modell 4 har taklameller av aluminium som både kan vinklas och köras åt sidan så att man får en öppen uteplats. När taket skjuts åt sidan står lamellerna rakt uppåt som på en traditionell pergola. När taket är fördraget och stängt kan det vinklas upp till max 120 grader utan att skjutas i sidled. Taket kombinerar på så vis funktionerna hos en traditionell vinklinsbar pergola och de vanligaste öppningsbara som i regel öppnar & vinklar i en och samma rörelse.

Pergolan är klassad för vindklass 5 och tillverkas fristående eller för vägginfästning. Vattendränning 50 liter/h och m². Ej avsedd för snölast men klarar tillfälliga laster upp till 50kg/m². Bör ställas med öppna lameller eller öppet tak vid snöoväder. Levereras i storlekar upp till 5m bredd längs lamellerna och 7,15m längd tvärs lamellerna. Höjd max 3,25m. Fri höjd på 12 cm behövs över takbjälke där motorn sitter infälld, för att kunna öppna inspektionsluckan på ovasidan.

Mått detaljer

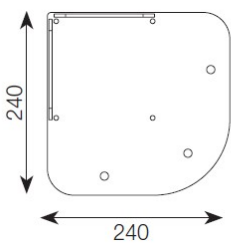

Standard fotplatta

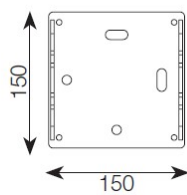

Dold fotplatta

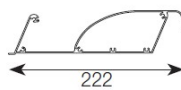

Taklameller

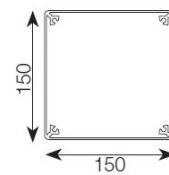

Pelare

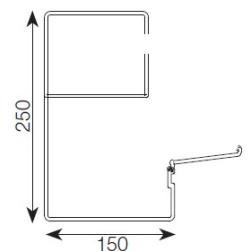

Takbjälke



Pergolarum.se

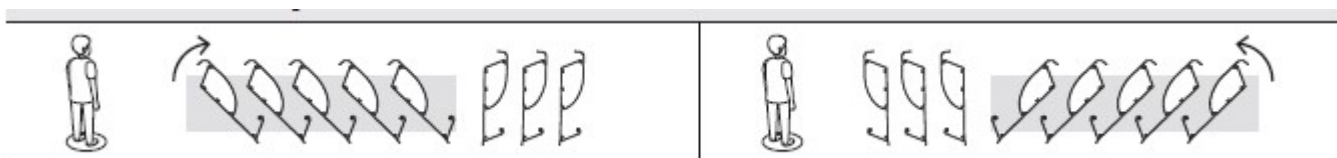

Valbar riktning för uppvinkling och sidokörning. Optimera för solavskärmning eller dagsljusinsläpp. Skall taket främst skärma av solen och sänka temperaturen sommartid eller skall det leda ned dagsljus och ge solvärmestillskott under den kallare årstiden.

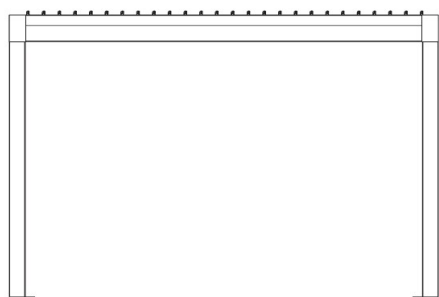

Pergolarum.se

Höj & sänkbara glasväggar (Giljotinglas)

Stabila glasväggar som fungerar som räcken i nedfällt läge och blir väderskyddande glasväggar i uppfällt läge.



Andra sidoskydd

Vertikala sidomarkiser/zipscreens.
Golvplattform för trall el. stenplattor.
Skjutglasdörrar och glasräcken.



Pergolarum.se

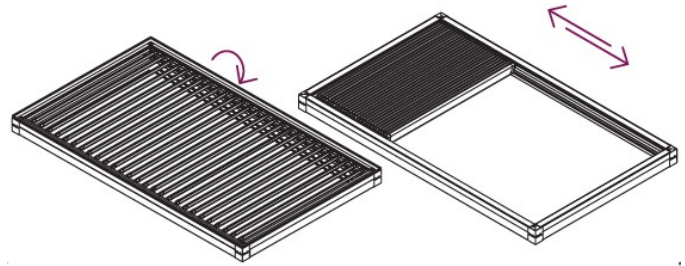
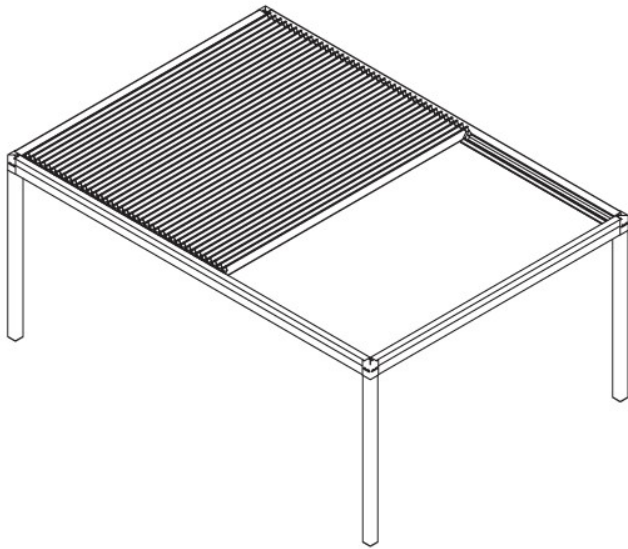

Separerade funktioner för lamellvinkling och öppning av taket med sidoförskjutning av lamellerna. När taket är stängt kan lamellerna vinklas upp till 120 grader utan att taket flyttar sig i sidled. Sidoförskjutning görs med separat kommando och lamellerna ständes rakt upp.

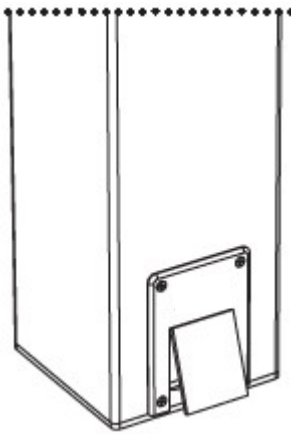

Vattenutsläpp via utvalda pelare där utloppet döljs av en liten lucka.

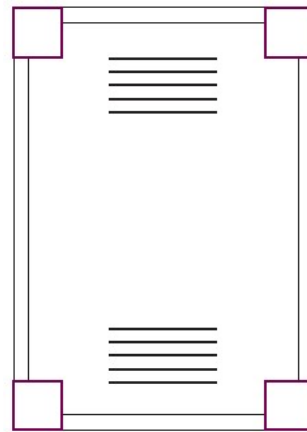

Fristående enkel takmodul
max: 500cm x 503,7cm

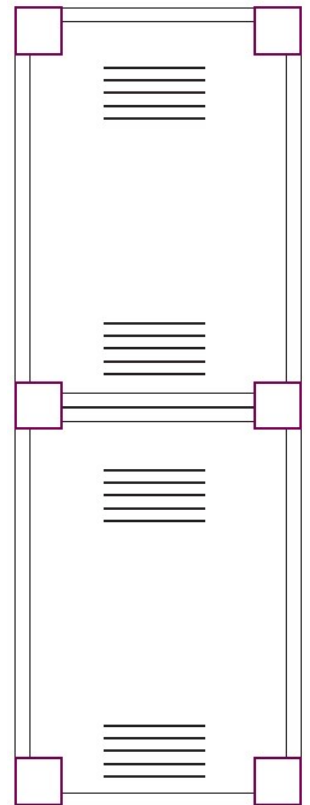

2st kopplade takmoduler
max: 500 x 1007,4cm

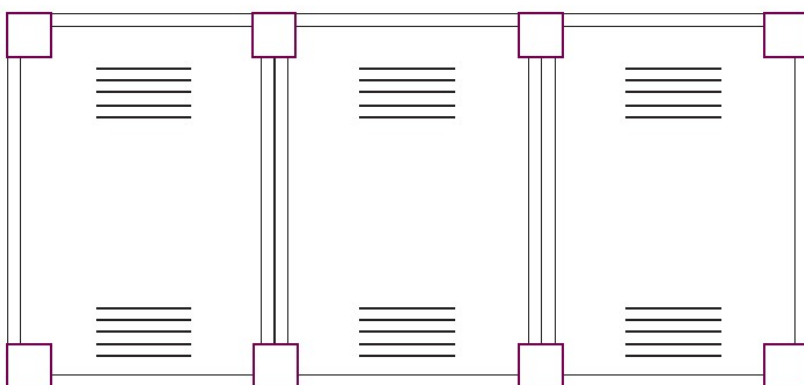

3st kopplade takmoduler, dimension max: 1500 x 503,7cm.

Större antal moduler
kan kopplas efter behov.





Ljuddämpande lameller (tillval)

Polystyrenfyllda profiler ger en ljuddämpande effekt vid regnväder.

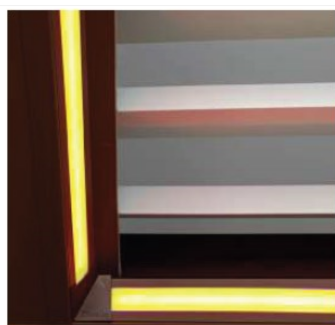
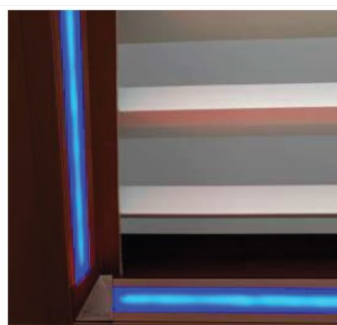
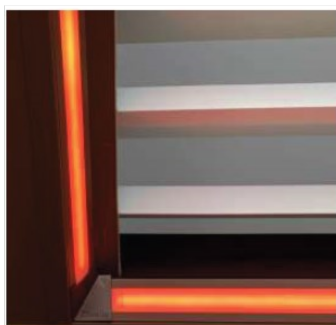
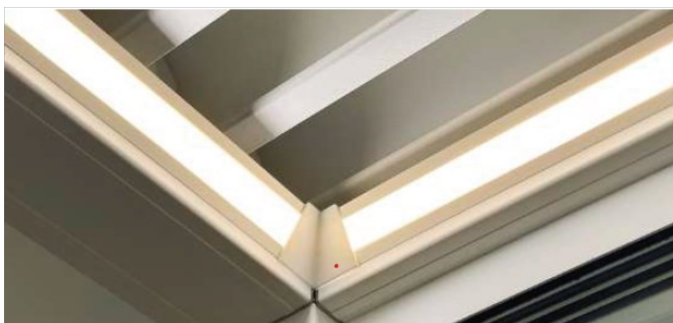
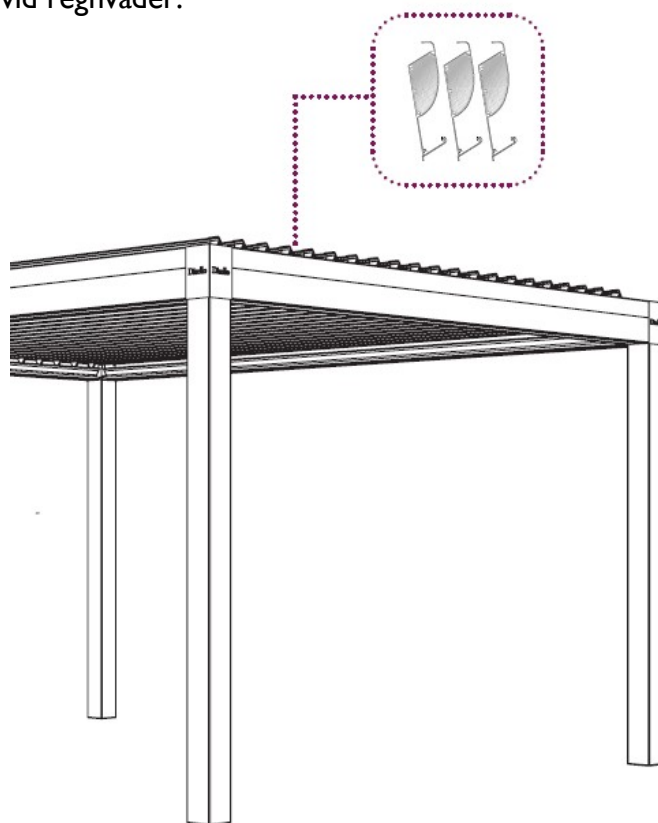

LED-belysning längs ramens insida (fjärrkontroll med dimmer)

Kapslingsklass IP65 där ljuset sprids genom en diffuserande front av polykarbonat.

24V spänning, 9,6W/m. Varmvit 3000K, 750-850 lumen/m. Kall vit 5000K, 850-950 lumen/m.

LED med RGB-färgat spektrum ger olika lumen beroende på vald kulör. Vit ger 1400/1500 Lumen/m.



Pergolarum.se

Standardkulörer

Tvåfärgade pergolor kan endast beställas med standardkulörer. Färgåtergivningen i detta dokument anses endast indikativ. Aluminiummaterialet förbehandlas för att ge en optimal och långlivad finish. Lackering med polyester är automatiserad med elektrostatiske sprutor. Härdning vid 200 grader för en extra stark yta som även positivt påverkar de mekaniska egenskaperna i aluminiumprofilen.



RAL 9010
fine texture
Gtot 0,06 - Class 4



RAL 1013
fine texture
Gtot 0,08 - Class 4



F213 Iron grey
fine texture
Gtot 0,16 - Class 2



RAL 7001
fine texture
Gtot 0,09 - Class 4



RAL 7006
fine texture
Gtot 0,10 - Class 3



F235 Corten
fine texture
Gtot 0,06 - Class 4

Alternativkulörer (tillval)



RAL 7035
ruvido
Gtot 0,09 - Classe 4



RAL 9006
metallizzato opaco
Gtot 0,06 - Classe 4



RAL 7016
ruvido
Gtot 0,16 - Classe 2



RAL 7037
ruvido
Gtot 0,12 - Classe 3



RAL 7034
ruvido
Gtot 0,06 - Classe 4



RAL 6003
ruvido
Gtot 0,09 - Classe 4



RAL 6005
ruvido
Gtot 0,09 - Classe 4



RAL 7039
ruvido
Gtot 0,12 - Classe 3



RAL 8014
ruvido
Gtot 0,06 - Classe 4

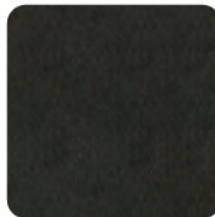

RAL 8019
ruvido
Gtot 0,06 - Classe 4



F206 Marrone Cuoio
ruvido
Gtot 0,06 - Classe 4

Kulörer för nylondetaljer

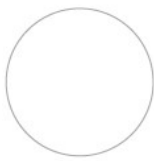

White



Ivory



Iron Grey



Grey



Taupe



Corten



Green



Brown



